



CaseGuru Чистобот

Автоматический робот-мойщик

Руководство пользователя



Скачать
руководство
пользователя



Скорость очистки —
1 м² за 4 мин



Сила всасывания 5600 Па



Адаптация силы всасывания
на разных поверхностях



Детектор столкновения
и корректировки направления движения



Навигация с помощью гироскопа



Литий-ионный АКБ емкостью 500 мАч

СОДЕРЖАНИЕ

Меры предосторожности	4-5
Описание устройства	5
Обзор устройства	6-7
Эксплуатация устройства	8-12
Обслуживание устройства	12
Устранение неисправностей	12-14
Технические характеристики	14
Гарантийный талон	15

МЕРЫ ПРЕДОСТОРОЖНОСТИ

Пожалуйста, внимательно прочитайте инструкцию перед использованием устройства.

Условия применения: данное устройство предназначено для очистки всех видов гладких плоских поверхностей, таких как стекло, пол, плитка, мрамор и т.д.

1. Для нормальной работы устройство должно быть подключено к электросети с помощью оригинального блока питания.
2. Пожалуйста, используйте данное устройство только при полностью заряженном встроенном аккумуляторе (индикатор заряда на устройстве будет гореть зеленым цветом).
3. Перед тем, как разместить устройство на стекле или на полу, нажмите на кнопку питания.
4. При установке прибора на стекло убедитесь, что он плотно прилегает к поверхности.
5. Перед отключением питания снимите устройство с очищенной поверхности.
6. Перед использованием убедитесь, что пластиковое кольцо установлено на чистящем диске правильно. Так вы предотвратите утечку воздуха.
7. Храните устройство и его комплектующие в недоступном для детей месте.
8. Не позволяйте детям управлять устройством или приближаться к его рабочей зоне.
9. Не используйте устройство на треснувшем стекле.
10. Соблюдайте особую осторожность при использовании устройства на стекле с отражающим или защитным покрытием. Избегайте попадания песка и мелких частиц под салфетки, так как это может привести к появлению царапин на поверхности.
11. Не используйте робот-мойщик в ветреную погоду.
12. Перед началом работы устройства тщательно очищайте салфетки из микрофибры.
13. Избегайте попадания волос, одежды, пальцев и других частей тела в движущиеся или открытые части устройства.
14. Не допускайте втягивания устройством легковоспламеняющихся жидкостей или газа (например, бензин) и не используйте устройство вблизи подобных веществ.
15. Не подвергайте устройство воздействию солнечного света или высоких температур.

Меры предосторожности по работе блока питания и аккумулятора

- Используйте только оригинальный блок питания. Использование других типов блока или кабеля питания может привести к поломке или возникновению опасных ситуаций.
- Используйте кабель питания и блок питания в соответствии с информацией на этикетке блока.
- Не используйте поврежденные кабель питания и блок питания. Если блок или кабель питания повреждены или подвергаются воздействию чрезмерной влажности, замените блок питания.
- Используйте подходящую розетку и не ставьте тяжелые предметы на кабель питания и блок. При обслуживании устройства сначала отключите питание и извлеките вилку блока питания из розетки.
- При использовании блока питания необходимо обеспечить хороший теплоотвод. Не накрывайте блок питания.

МЕРЫ ПРЕДОСТОРОЖНОСТИ

- Не используйте блок питания в условиях повышенной влажности. Не прикасайтесь к нему мокрыми руками.
- Блок питания является высоковольтным компонентом. Не пытайтесь ремонтировать его самостоятельно.
- Неправильное использование аккумулятора данного устройства может привести к возгоранию или химическим ожогам. Не разбивайте и не допускайте короткого замыкания этого прибора, не подвергайте его воздействию солнечного света или температуры выше 60 °C и не сжигайте его.
- Устройство не подлежит утилизации с обычными бытовыми отходами. Сдайте его на переработку в соответствующий пункт приёма.
- Для поддержания срока службы встроенного аккумулятора заряжайте его каждые 4-6 месяцев.

ОПИСАНИЕ УСТРОЙСТВА

Робот-мойщик оснащен вакуумным мотором, который позволяет ему присасываться к гладкой поверхности и свободно передвигаться по вертикальной траектории. Также в устройстве предусмотрена система бесперебойного питания, которая предотвращает падение робота в случае отключения питания.

Робот оснащен двумя вращающимися чистящими дисками, которые выполняют функции присасывания, передвижения и очистки. К этим дискам крепятся чистящие салфетки, которые можно легко снять, заменить, постирать и использовать повторно. Салфетки изготовлены из микрофибры и обладают отличными чистящими свойствами.

Устройство использует искусственный интеллект для планирования маршрута и автоматического определения рам окна. Предусмотрены автоматический и ручной режимы очистки, позволяющие пользователю свободно управлять роботом.

ОБЗОР УСТРОЙСТВА

Схема устройства

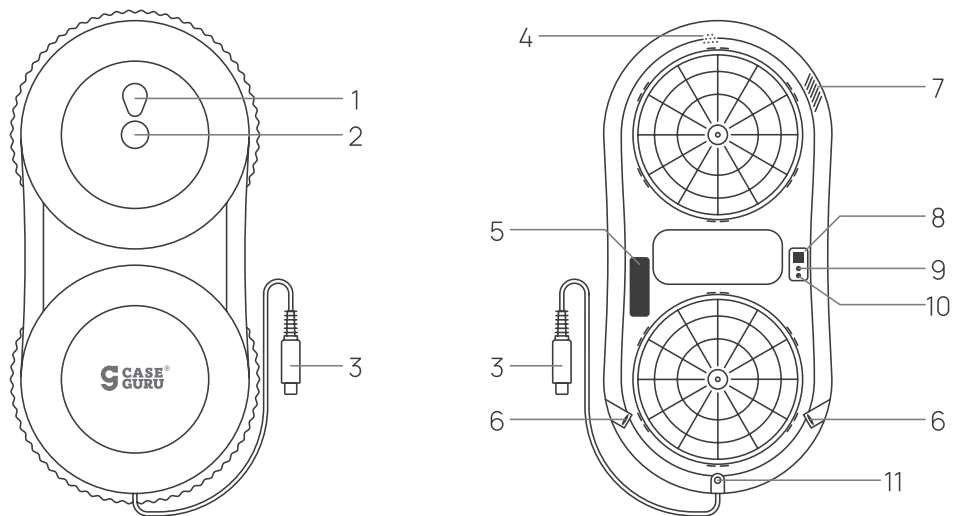

1. Индикатор:
 - горит зеленым: полный заряд аккумулятора
 - горит оранжевым: зарядка аккумулятора в процессе
2. Многофункциональная кнопка: включение/выключение/запуск/стоп
3. Зарядный кабель устройства
4. Динамик
5. Отверстие для залива воды
6. Сопло распылителя воды
7. Воздуховыпускное отверстие
8. ИК-приемник
9. Красный индикатор: сигнализирует о сбое в работе устройства
10. Синий индикатор: сигнализирует о нормальной работе устройства
11. Отверстие для страховочного троса

ОБЗОР УСТРОЙСТВА

Комплектация

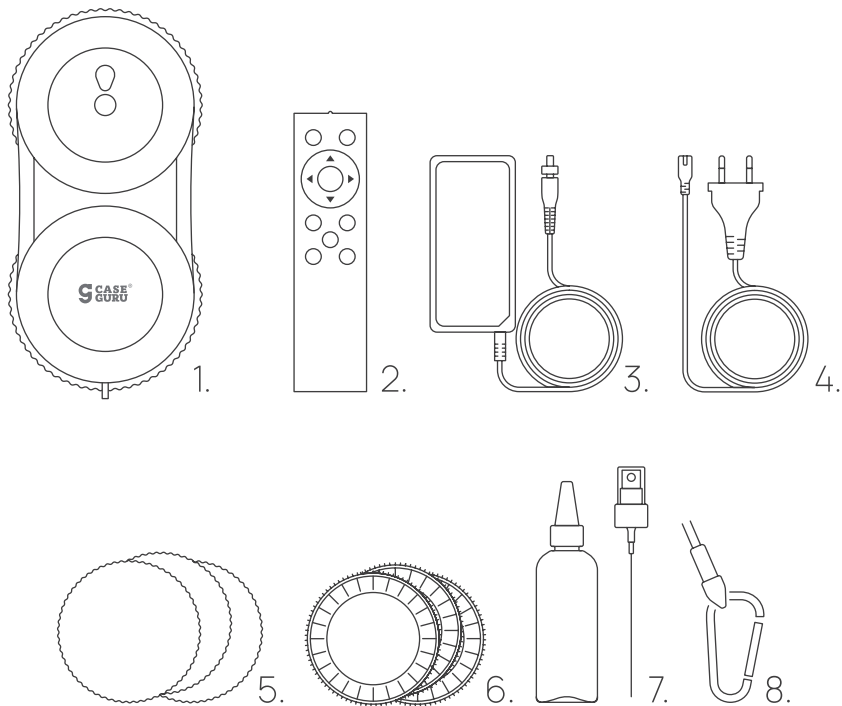

1. Робот-мойщик – 1 шт.
2. Пульт дистанционного управления – 1 шт.
3. Блок питания с удлинителем постоянного тока 4 м – 1 шт.
4. Кабель питания 1,2 м – 1 шт.
5. Салфетки из микрофибры – 10 шт.
6. Пластиковые кольца – 4 шт.
7. Бутылочка для воды с насадкой-распылителем – 1 шт.
8. Страховочный трос 4 м – 1 шт.
9. Руководство пользователя – 1 шт.

ЭКСПЛУАТАЦИЯ УСТРОЙСТВА

Подключение к питанию

1. Подключите зарядный кабель устройства к блоку питания.
2. Подключите блок питания к кабелю питания.
3. Подключите вилку кабеля питания к розетке.

Примечание:

Сначала подключите устройство к блоку питания и только после этого включите блок питания в розетку. Такой подход обеспечивает плавную подачу питания, защищает электронику от перенапряжений и предотвращает искры на контактах.

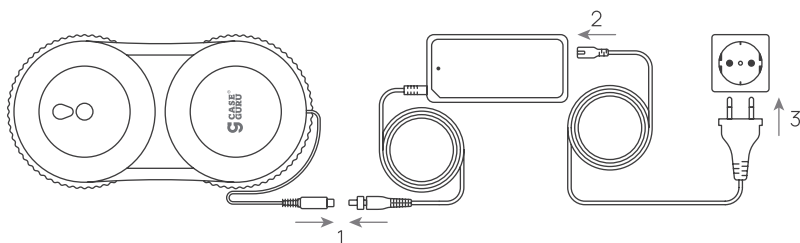

Зарядка

Данное устройство имеет встроенный аккумулятор для резервного питания в случае отключения электроэнергии.

Перед использованием убедитесь, что аккумулятор полностью заряжен.

1. Выключите устройство и подключите кабель питания. После этого на индикаторе аккумулятора устройства с лицевой части робота загорится оранжевый свет, указывающий на то, что устройство заряжается.
2. Зеленый свет индикатора означает, что батарея полностью заряжена.

Установка пластикового кольца и салфетки из микрофибры

1. В соответствии со схемой равномерно наденьте чистящую салфетку на пластиковое кольцо.
2. Установите кольцо на вращающийся диск устройства и убедитесь, что **все 6 защелок зафиксированы** — это предотвратит утечку воздуха.

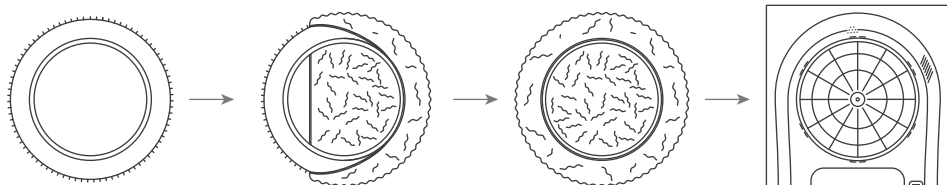

ЭКСПЛУАТАЦИЯ УСТРОЙСТВА

Закрепление страховочного троса

1. Перед использованием обязательно закрепите страховочный трос за неподвижный устойчивый предмет внутри помещения для предотвращения падения робота.
2. Перед использованием прибора проверьте, не поврежден ли страховочный трос и не ослаблен ли узел.

Примечание:

При очистке стекол и окон с безрамным остеклением внизу на земле должен быть установлен предупреждающий знак, запрещающий людям приближаться к данной области.

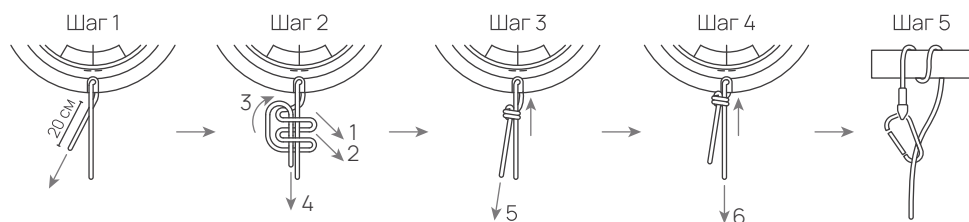

Прикрепление устройства к стеклу

1. Подключите кабель питания к сети и к роботу. Произведите длительное нажатие на кнопку включения в течение 2 секунд. Загорится синий индикатор и будет слышен звук мотора. Это означает, что устройство готово к работе.
2. Установите прибор на поверхность стекла на некотором расстоянии от оконной рамы.
3. Прежде чем отпустить устройство, убедитесь, что оно надежно держится на стекле. Проверьте, что кабель питания и страховочный трос не мешают движению.

Очистка поверхностей

Первый этап: сухая очистка

При наличии сильных загрязнений **начните с сухой очистки поверхности**. Отключите распыление воды и не используйте чистящие средства — это позволит удалить основной слой пыли и песка.

Если на салфетку из микрофибры или на стекло распылить немного воды или моющего средства, то жидкость смешается с песком и образует грязевую пленку, вследствие чего результат очистки будет неудовлетворительным.

Примечание: эффект сухой очистки лучше всего проявляется при использовании устройства в солнечную погоду или при низкой влажности.

ЭКСПЛУАТАЦИЯ УСТРОЙСТВА

Второй этап: влажная очистка

1. Установите чистые и сухие салфетки на чистящий диск.
2. Выберите один из способов очистки:
 - Включите функцию автоматического распыления воды.
 - Распылите немного воды/моющего средства (2-3 распыления) на нижний чистящий диск. **Верхний чистящий диск оставьте чистым и сухим.**

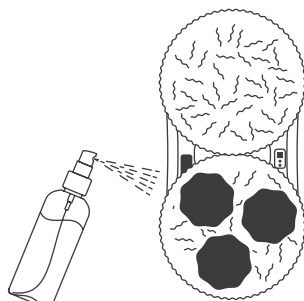

⚠ ВНИМАНИЕ! Нельзя смачивать обе салфетки из микрофибры — это ухудшает работу устройства и силу его присасывания к поверхности.

Если на стекле есть загрязненные участки, предварительно распылите на них моющее средство и подождите 2-3 минуты.

Третий этап: финиш-полировка

На этом этапе устройство удалит оставшиеся мелкие загрязнения и отполирует стекло до блеска.

Замените использованные салфетки на **чистые и сухие**, чтобы завершить уборку без разводов.

Распылите немного воды или моющего средства по краям салфеток — это усилит присасывание робота и повысит эффективность финальной очистки.

ВАЖНО!

1. Нельзя распылять воду внутрь робота и полностью погружать его в воду.
2. Не используйте в дождливую или влажную погоду.
3. При первом использовании новые салфетки могут оставлять следы — это нормально. После первой стирки салфетки перестанут оставлять следы.

Функция бесперебойного электропитания







- В случае внезапного отключения электроэнергии, в устройстве автоматически включается встроенный резервный аккумулятор. Аккумулятор поддерживает работу робота около 20 минут.
- В случае отключения электроэнергии устройство остановится и не будет двигаться вперед. При этом прозвучит звуковой сигнал и начнет мигать красный индикатор.
- Снимите устройство со стекла как можно скорее, чтобы избежать падения.
- Если робот застрял в труднодоступном месте, аккуратно подтяните его за страховочный трос, стараясь при этом держать сам трос как можно ближе к поверхности стекла.

Добавление воды или моющего средства

Используйте только воду или специальное моющее средство, разбавленное водой. Пожалуйста, не добавляйте в резервуар для воды никакие другие моющие средства.

ЭКСПЛУАТАЦИЯ УСТРОЙСТВА

Автоматический и ручной режим

- Выберите один из трех автоматических режимов на пульте дистанционного управления , чтобы произвести полную автоматическую очистку окна. Либо нажмите , и робот начнет очистку в режиме сверху вниз.
- Нажмите на , чтобы остановить работу устройства.
- Нажмите на , чтобы управлять устройством вручную.
- Нажмите на  для активации автоматического режима распыления воды.
- Нажмите на  для активации ручного режима распыления воды.





Снятие устройства со стекла

1. Одной рукой держите трос, а другой – снимите устройство с поверхности стекла.
2. После этого выключите питание длительным нажатием на кнопку в течение 2 секунд.

Дистанционное управление

Робот принимает сигналы с пульта как с лицевой, так и с прилегающей к поверхности стороны.

Чтобы заменить батарейки в пульте, нажмите на крышку батарейного отсека с обратной стороны и сдвиньте её вперёд.

	Автоматический режим очистки		Ручной режим очистки в направлении «Вверх»
	Ручной режим распыления воды		Ручной режим очистки в направлении «Влево»
	Автоматический режим распыления воды		Ручной режим очистки в направлении «Вправо»
	Завершение очистки		Ручной режим очистки в направлении «Вниз»
	Старт/Завершение очистки		Автоматический режим очистки сверху вниз
	Автоматический режим очистки слева направо		Автоматический режим очистки справа налево

ЭКСПЛУАТАЦИЯ УСТРОЙСТВА

Три интеллектуальных режима планирования траектории:

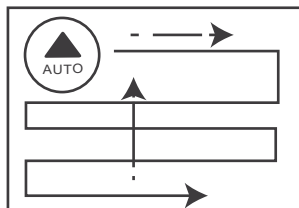

Автоматический режим
очистки сверху вниз

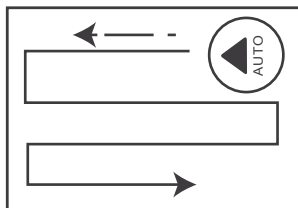

Автоматический режим
очистки слева направо

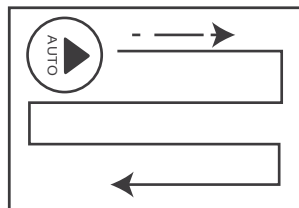

Автоматический режим
очистки справа налево

ОБСЛУЖИВАНИЕ УСТРОЙСТВА

Уход за салфетками из микрофибры

- Температура стирки: не выше 40 °С
- Не отбеливать
- Не сушить в барабане
- Не гладить
- Не подвергать химчистке

УСТРАНЕНИЕ НЕИСПРАВНОСТЕЙ

Перед началом работы робот выполняет самодиагностику. Если он не может начать работу, раздается предупреждающий сигнал, означающий, что трение с поверхностью слишком сильное или слишком слабое.

Возможные причины некорректной работы:

- Загрязненная или слишком мокрая салфетка из микрофибры.
- Поверхность с наклейками (теплоизоляционными, противотуманными и т.п.), не подходящая для устройства.
- Слишком чистая или скользкая поверхность из-за высокой влажности.
- Неправильный запуск устройства слишком близко к оконной раме (менее 10 см).
- Неплотное присасывание или утечка воздуха.
- Наличие зазоров или препятствий на поверхности.
- Ослабленные винты или неправильно установленные чистящие диски.
- Поврежденный кабель питания или плохой контакт.



УСТРАНЕНИЕ НЕИСПРАВНОСТЕЙ

Проблемы и решения



1. Робот не может начать работу (звуковой сигнал).

- Очистите или замените салфетку из микрофибры.
- Убедитесь, что поверхность не слишком скользкая. Увлажните поверхность при необходимости.
- Не используйте устройство на стекле с наклейками.
- Запускайте робот на расстоянии не менее 10 см от оконной рамы.

2. Робот соскальзывает при запуске автоматического режима сверху вниз .

- Нажмите на кнопку  для переключения в автоматический режим очистки слева направо  или справа налево .
- Если салфетка слишком мокрая или грязная, замените ее.

3. Робот не завершает цикл очистки и останавливается преждевременно.

Нажмите на  или  в автоматическом режиме очистки, чтобы закончить ее в необработанной части поверхности.

4. Робот не перемещается вверх или соскальзывает во время работы.

- Замените или очистите салфетку.
- Убедитесь, что поверхность подходит для работы устройства.
- При необходимости слегка увлажните поверхность.
- Запускайте робот в 10 см от рамы окна.

5. Робот движется неравномерно.

- Замените загрязненную салфетку.
- Проверьте поверхность на зазоры и наклейки.
- Подтяните ослабленные винты на чистящих дисках и установите диски правильно.

6. После очистки остаются следы от дисков.

Замените салфетку из микрофибры и запустите очистку заново.

7. Робот остановился из-за отключения питания (красный индикатор мигает, есть звуковой сигнал).

- Аккуратно подтяните устройство за страховочный трос, держа трос как можно ближе к стеклу.
- Выключите робот нажатием на кнопку питания.
- Проверьте целостность кабеля и надежность контакта.

8. Робот остановился после столкновения с препятствием (красный индикатор мигает, звукового сигнала нет).

- Переместите устройство в безопасную зону с помощью пульта дистанционного управления. Или аккуратно подтяните робот за страховочный трос, держа трос как можно ближе к стеклу.

УСТРАНЕНИЕ НЕИСПРАВНОСТЕЙ

- Уберите препятствия с поверхности.
- Проверьте герметичность присасывания.

9. Робот завершил очистку, но не останавливается автоматически.

Нажмите кнопку «STOP»  на пульте для принудительной остановки.

10. На стекле появились царапины после уборки.

- Выполните первую очистку сухими чистыми салфетками.
- Для повторной очистки используйте новые, слегка увлажненные салфетки (не допускайте их переувлажнения).

ТЕХНИЧЕСКИЕ ХАРАКТЕРИСТИКИ

Способ и форма адсорбции	Вытяжной, двойной круг
Размеры (Д × Ш × В)	290 × 144 × 63 мм
Режим очистки	Вращательный
Программное обеспечение	AI 4.0
Тип аккумулятора	Литий-ионный (Li-ion)
Технология автоматического распыления воды	Двойное ультразвуковое распыление
Минимальный размер поверхности	0,35 × 0,35 м
Емкость контейнера для воды	48 мл
Скорость очистки	~ 4 мин/м ²
Входное напряжение	100-240 В, 50-60 Гц
Выходное напряжение	24 В, 3.75 А
Мощность	90 Вт
Уровень шума	< 65 дБ
Время работы от резервного АКБ	20 минут

ГАРАНТИЙНЫЙ ТАЛОН



Гарантия 12 месяцев

Гарантийное обслуживание не будет предоставляться при следующих обстоятельствах:

1. Ущерб, причиненный ремонтом неавторизованного специалиста.
2. Из-за внешних воздействий.
3. Поломка и ущерб, причиненные форс-мажорными обстоятельствами.
4. В случае повреждения из-за контакта с жидкостью.

Имя продавца	
Адрес	
Модель	
Дата продажи	

Адрес в Тюмени:

Тюмень, БЦ Парус, ул. 30 лет Победы, д. 38 ст. 10, 5 этаж

Отдел качества и гарантии:

8 (800) 600-75-29 доб. 3 (Звонок бесплатный по всей России)

+7 (932) 325-90-27 (WhatsApp)

Больше информации на сайте:

www.caseguru.ru



Опрос
о товаре



Раздел
гарантии

